

The background features a large, stylized 'N' on the left and a large, stylized 'P' on the right. The 'N' is white with a black outline, and the 'P' is black with a white outline. A blue grid pattern, resembling a pool tile or mesh, is overlaid on the right side of the image, partially covering the 'P'.

NEW POOL

EUROPEAN SOLUTIONS & COMPONENTS

EUROPEAN SOLUTIONS & COMPONENTS





NEWPOOL WAY

La via e la filosofia NewPool

"Lavoriamo col cuore"

"Lavoriamo con i professionisti, da professionisti"

"Lavoriamo per farti crescere con i nostri prodotti"

"Priorità alla qualità e ai servizi"

"Opportunità di business nel tuo territorio"

"Protezione commerciale: no e-commerce"

"Prodotti esclusivi riservati ai professionisti"





GUARDA IL DEPLIANT



MEMBRANA STONEFLEX



La gamma design di StoneFlex rende possibile costruire o rinnovare una piscina usando una membrana a tenuta stagna con una superficie 3D che appare come vera pietra. Assicura un'ottima resistenza alle macchie, pulizia facile e resistenza eccezionale agli UV. Le superfici di StoneFlex sono coperte con 6 strati di rivestimento acrilico protettivo e hanno una valutazione antiscivolo classe C.

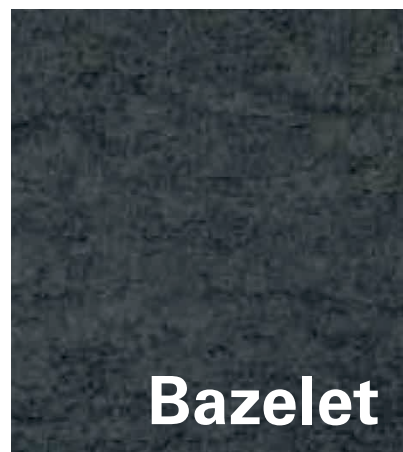
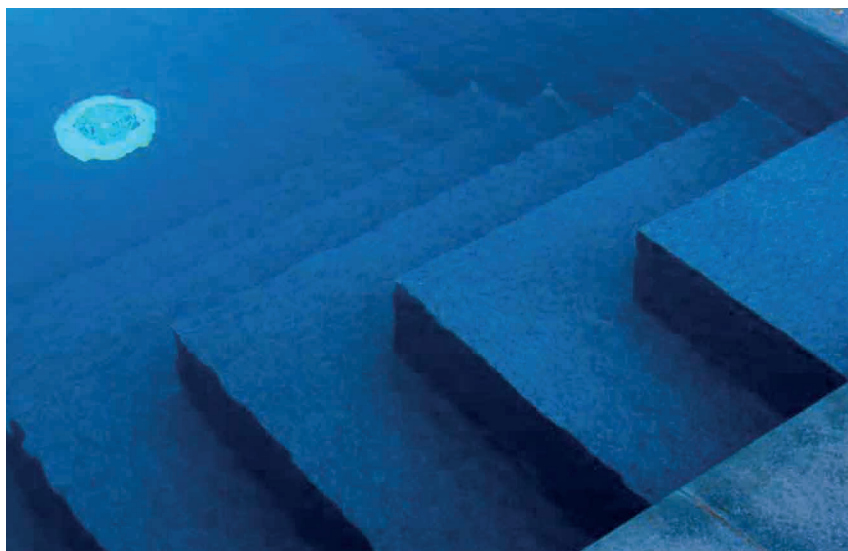

Codice	Descrizione	m ²
1260100	Rivestimento Stoneflex Bazelet	41,25
1260200	PVC liquido Stoneflex Bazelet	-

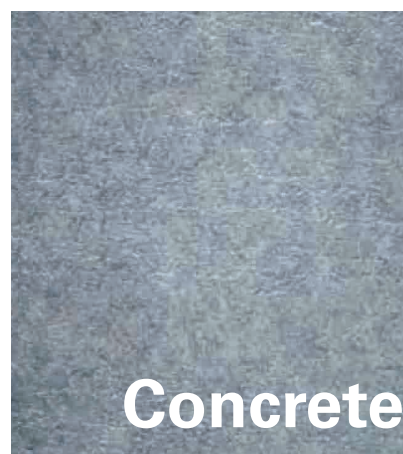

Codice	Descrizione	m ²
1260103	Rivestimento Stoneflex Concrete	41,25
1260203	PVC liquido Stoneflex Concrete	-

RIVESTIMENTI E BORDI

WARRANTY 15 YEARS Waterproofing	WARRANTY 35°c Temp.	WARRANTY 5 YEARS Stain Resistance	WARRANTY 5 YEARS Chlorine Lightfastness	NF 15836-2 YES ✓
---	---	---	--	--------------------------------------



GUARDA IL DEPLIANT

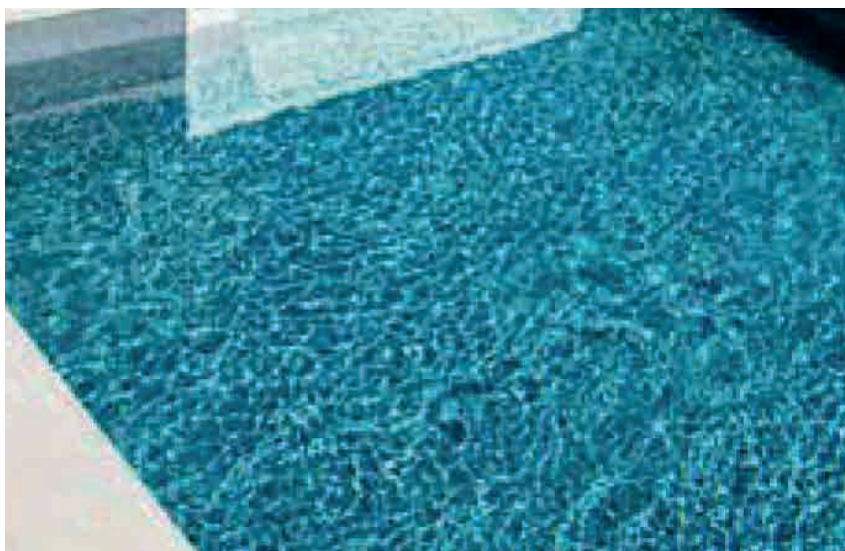

Codice	Descrizione	m ²
1260106	Rivestimento Stoneflex Slate	41,25
1260206	PVC liquido Stoneflex Slate	-

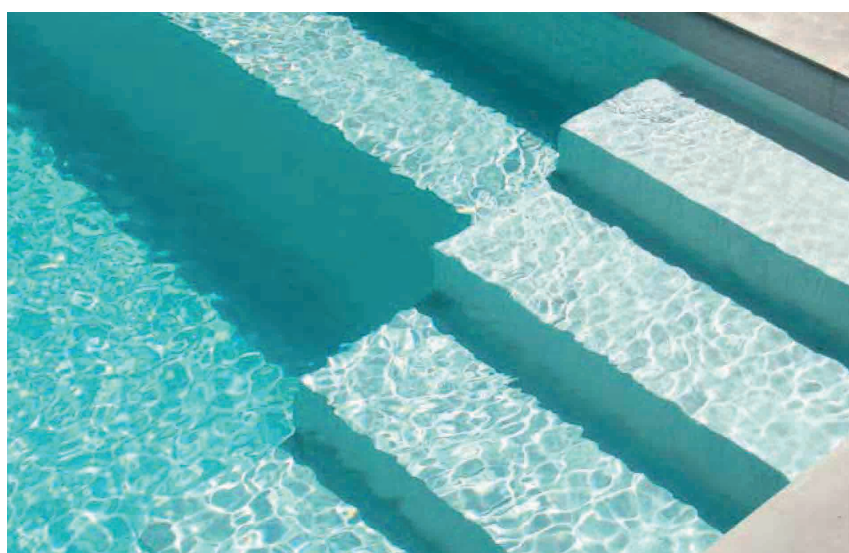

Codice	Descrizione	m ²
1260102	Rivestimento Stoneflex Pearl	41,25
1260202	PVC liquido Stoneflex Pearl	-

MEMBRANA STONEFLEX



La gamma design di StoneFlex rende possibile costruire o rinnovare una piscina usando una membrana a tenuta stagna con una superficie 3D che appare come vera pietra. Assicura un'ottima resistenza alle macchie, pulizia facile e resistenza eccezionale agli UV. Le superfici di StoneFlex sono coperte con 6 strati di rivestimento acrilico protettivo e hanno una valutazione antiscivolo classe C.

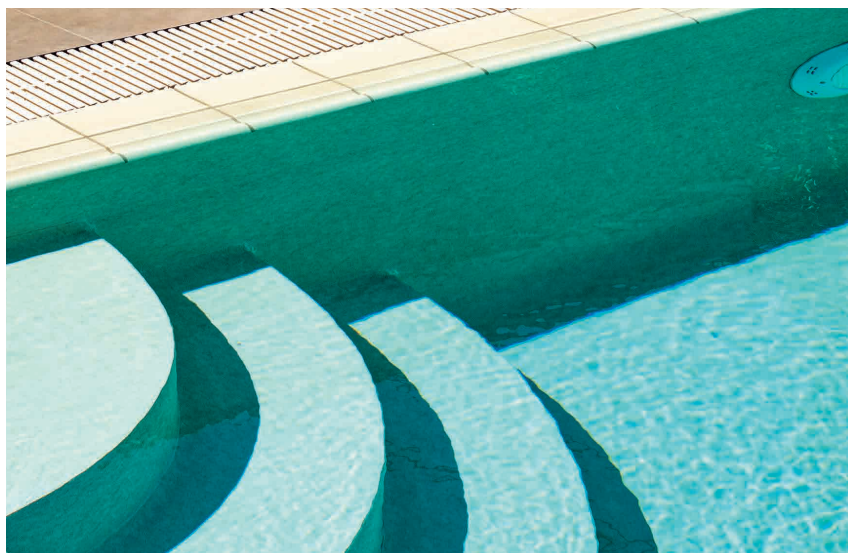

Codice	Descrizione	m ²
1260101	Rivestimento Stoneflex Sand	41,25
1260201	PVC liquido Stoneflex Sand	-

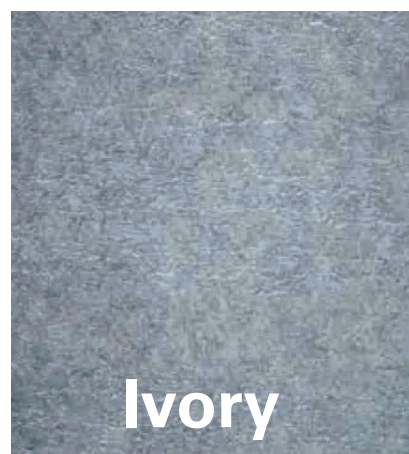

Codice	Descrizione	m ²
1260105	Rivestimento Stoneflex Ivory	41,25
1260205	PVC liquido Stoneflex Ivory	-

RIVESTIMENTI E BORDI

WARRANTY 15 YEARS Waterproofing	WARRANTY 35°c Temp.	WARRANTY 5 YEARS Stain Resistance	WARRANTY 5 YEARS Chlorine Lightfastness	NF 15836-2 YES ✓
--	----------------------------------	--	---	------------------------



GUARDA IL DEPLIANT



Codice	Descrizione	m ²
1260104	Rivestimento Stoneflex Royal	41,25
1260204	PVC liquido Stoneflex Royal	-

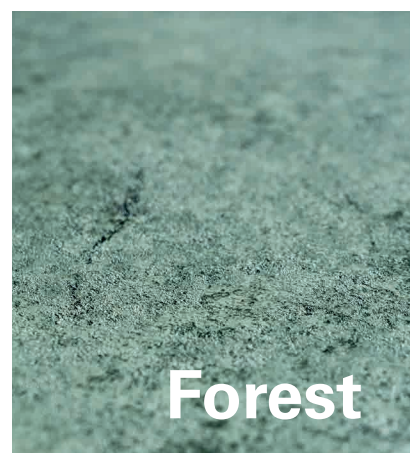

Codice	Descrizione	m ²
1260107	Rivestimento Stoneflex Forest	41,25
1260207	PVC liquido Stoneflex Forest	-

MEMBRANA STONE FLEX TILE



La grande famiglia degli Stone, che comprende le membrane armate di ultima generazione con elevata flessibilità e simili al tatto alla vera pietra, si arricchisce di una nuova gamma di prodotti: i Tiles (Mattonelle). Ed è un telo con decorazioni a rettangoli di diverse tonalità, flessibile e facile da posare, che al tempo stesso permette di apprezzare le qualità estetiche del gres e della pietra pregiata



Codice	Descrizione	m ²
1260150	Rivestimento Stonetile Golden	41,25
1260215	PVC liquido Stonetile Golden	-

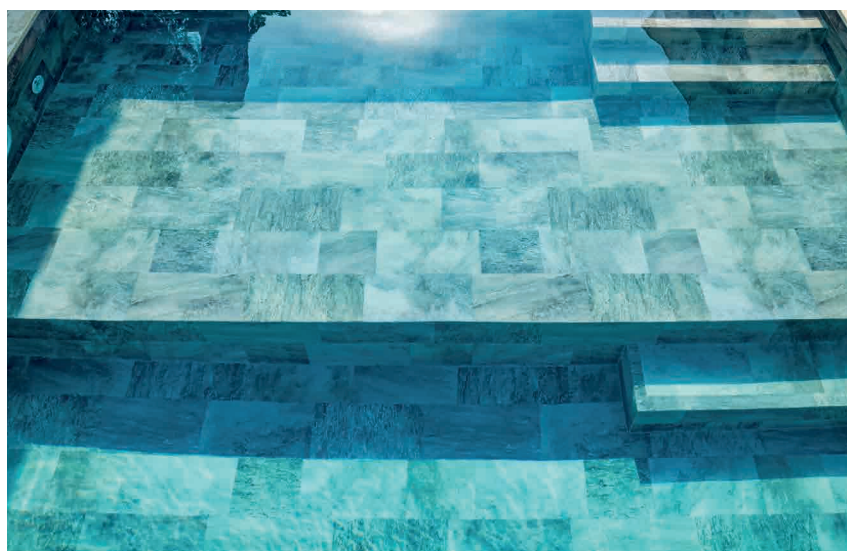

Codice	Descrizione	m ²
1260152	Rivestimento Stonetile Elegance	41,25
1260217	PVC liquido Stonetile Elegance	-

RIVESTIMENTI E BORDI

WARRANTY 15 YEARS Waterproofing	WARRANTY 35°c Temp.	WARRANTY 5 YEARS Stain Resistance	WARRANTY 5 YEARS Chlorine Lightfastness	NF 15836-2 YES ✓
---	---	---	--	--------------------------------------



Video EMERALD



Video GOLDEN



Video ELEGANCE



Video GREY

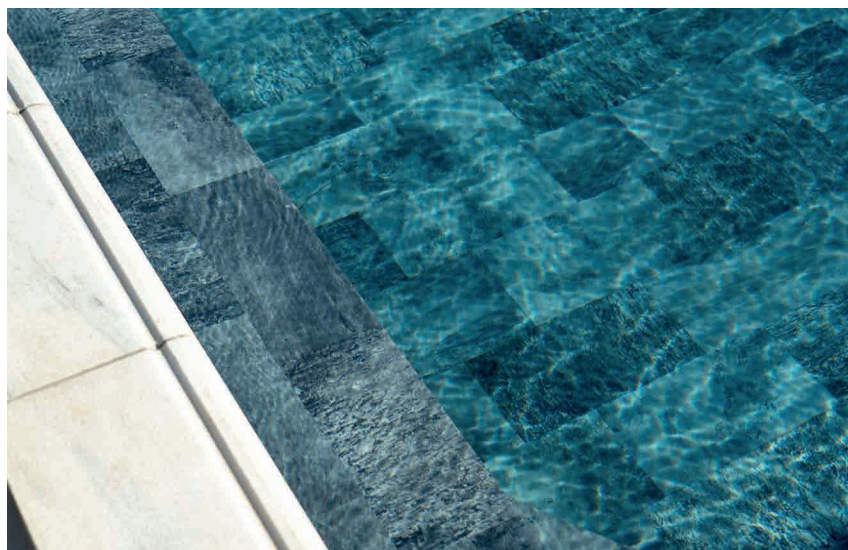

Codice	Descrizione	m ²
1260151	Rivestimento Stonetile Grey	41,25
1260216	PVC liquido SStonetile Grey	-

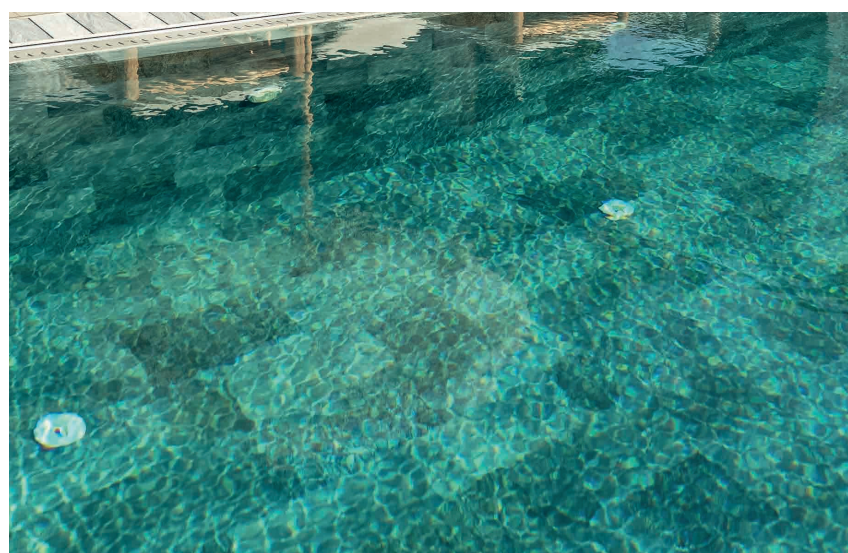

Codice	Descrizione	m ²
1260153	Rivestimento Stonetile Emerald	41,25
1260218	PVC liquido Stonetile Emerald	-

3D UNI



Il 3D UNI è la membrana armata in pvc di ultima generazione: si tratta di un telo che presenta una goffratura nello strato superficiale, che conferisce un aspetto in rilievo alla superficie della piscina.

Rigorosamente certificato come antislip, il 3D-UNI ha ottenuto una classe di valutazione di livello C-3 nei test sullo sdruciolamento, conformandosi alle più severe norme a livello europeo.

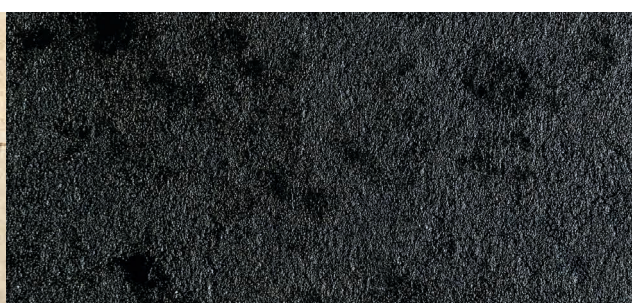
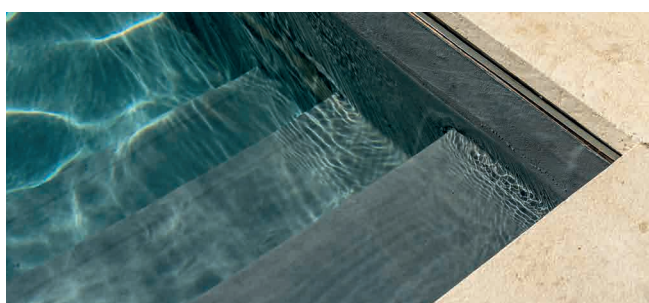

Colore	Codice	Rotolo m ²	Codice PVC liquido
3D UNI sabbia	1260411	41,25	1260220
3D UNI bianco	1260410	41,25	1260212
3D UNI grigio chiaro	1260412	41,25	1260222
3D UNI grigio scuro	1260415	41,25	1260223

RIVESTIMENTI E BORDI

WARRANTY 15 YEARS Waterproofing	WARRANTY 35°C Temp.	WARRANTY 5 YEARS Stain Resistance	WARRANTY 5 YEARS Chlorine Lightfastness	NF 15836-2 YES
---	---	---	--	------------------------------------

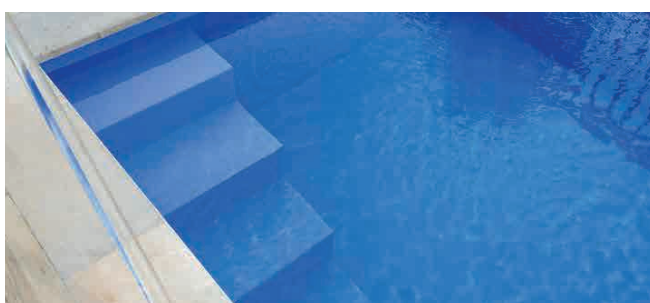
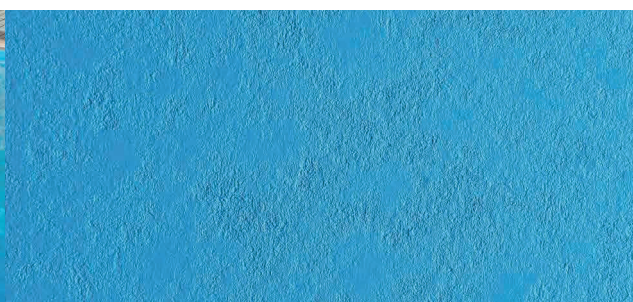

Colore	Codice	Rotolo m ²	Codice PVC liquido
3D UNI light blue	1260413	41,25	1260221
3D UNI blue	1260414	41,25	1260224
3D UNI sky blue	1260417	41,25	1260225
3D UNI indigo	1260416	41,25	1260226

MEMBRANA HAAGENPLAST UNICOLOR



Rivestimento per per piscine. Realizzato in PVC rinforzato con fibra di poliestere. Da sagomare e saldare in opera. Buona saldabilità ad aria calda. Ottima resistente ai raggi UV, al freddo ed agli agenti atmosferici. Conforme alla norma EN 71/3 e resistente a tutti i prodotti chimici normalmente utilizzati per il trattamento chimico nelle piscine. Disponibile anche nella versione antisdrucchiolo Misure: spessore membrana 1,5 mm; altezza rotolo 1,65 metri; lunghezza rotolo 25 metri.

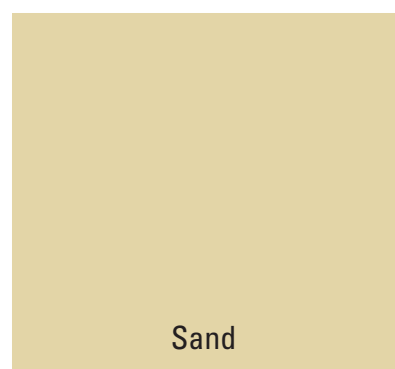
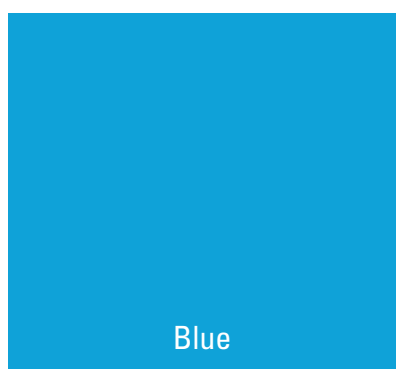
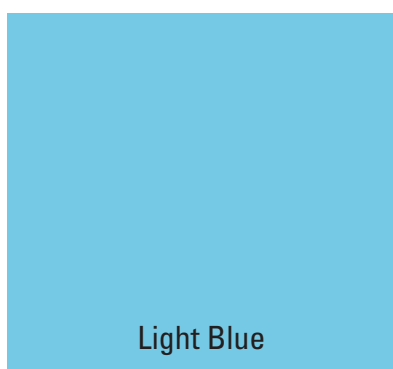
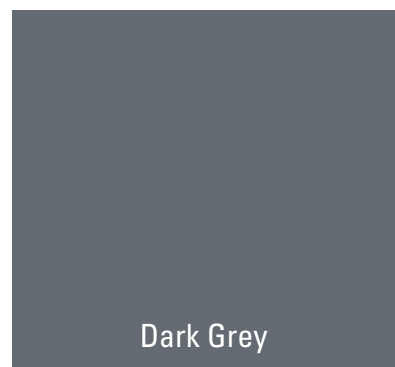

Codice	Descrizione	m ²
1260124	Rivestimento Haogenplast Unicolor H 1,65 L 25,00 White	41,25
1260122	Rivestimento Haogenplast Unicolor H 1,65 L 25,00 Light Grey	41,25
1260123	Rivestimento Haogenplast Unicolor H 1,65 L 25,00 Dark Grey	41,25
1260121	Rivestimento Haogenplast Unicolor H 1,65 L 25,00 Light Blue	41,25
1260125	Rivestimento Haogenplast Unicolor H 1,65 L 25,00 Blue	41,25
1260120	Rivestimento Haogenplast Unicolor H 1,65 L 25,00 Sand	41,25

PVC LIQUIDO PER RIVESTIMENTI HAAGENPLAST UNICOLOR + 3D

Codice	Descrizione
1260212	PVC Liquido Haogenplast confezione 1 litro White
1260222	PVC Liquido Haogenplast confezione 1 litro Light Grey
1260223	PVC Liquido Haogenplast confezione 1 litro Dark Grey
1260221	PVC Liquido Haogenplast confezione 1 litro Light Blue
1260224	PVC Liquido Haogenplast confezione 1 litro Blue
1260220	PVC Liquido Haogenplast confezione 1 litro Sand





MEMBRANA HAOPENPLAST ANTISDRUCCIOLO

Membrana gofrata antiscivolo per gradini e scalette.

La superficie antisdrucciolo è omologata in Classe C. Vendibile solo a rotoli interi (pari a 16,5 m²).

Misure: spessore membrana 2,00 mm; altezza rotolo 1,65 metri; lunghezza rotolo 10 metri

Codice	Descrizione	m ²
1260324	Rivestimento antisdrucciolo Haogenplast Unicolor H 1,65 L 10,00 White	16,50
1260322	Rivestimento antisdrucciolo Haogenplast Unicolor H 1,65 L 10,00 Light Grey	16,50
1260323	Rivestimento antisdrucciolo Haogenplast Unicolor H 1,65 L 10,00 Dark Grey	16,50
1260321	Rivestimento antisdrucciolo Haogenplast Unicolor H 1,65 L 10,00 Light Blue	16,50
1260320	Rivestimento antisdrucciolo Haogenplast Unicolor H 1,65 L 10,00 Sand	16,50

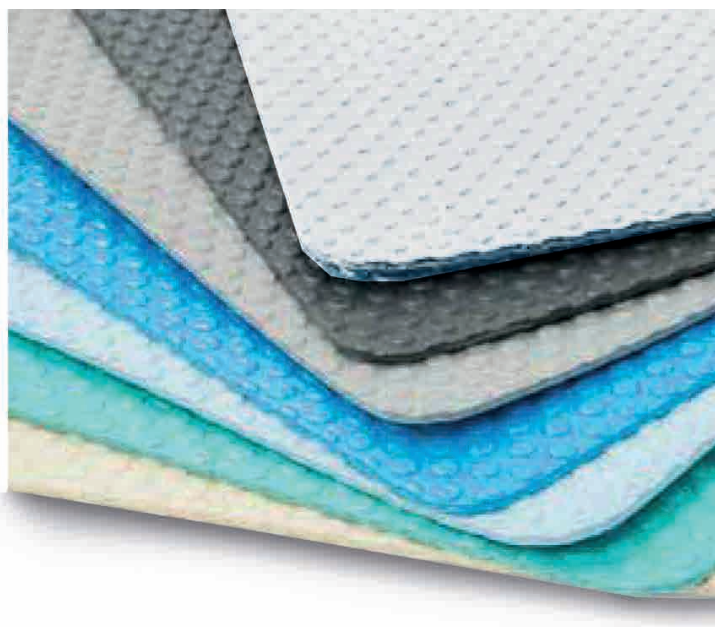

3D UNI

L'alternativa design, al classico rivestimento antisdrucciolo.

Membrana armata in pvc di ultima generazione, con goffratura superficiale, rigorosamente certificato come antislip, il 3D-UNI ha ottenuto una classe di valutazione di livello C-3 nei test sullo sdruciolamento, conformandosi alle più severe norme a livello europeo.

Codici e colori disponibili a pag. 379







AQUASENSE è una membrana impermeabile con TEXTURE STAMPATA per piscine.

La formula brevettata della membrana AQUASENSE è fortemente stabilizzata contro i raggi UV e ha un'ottima resistenza agli agenti atmosferici. Facilita le operazioni di manutenzione e aumenta la durata della vita utile della piscina grazie alla sua protezione con vernice superficiale multistrato. La superficie TEXTURE offre le migliori proprietà antiscivolo conforme alla norma DIN 51097 Classe C. È trattata contro la proliferazione di funghi e microrganismi. È compatibile con i prodotti per il trattamento dell'acqua di piscina. AQUASENSE ha uno spessore di 1,80 mm, fornita in rotoli da 1,65 x 25 m.

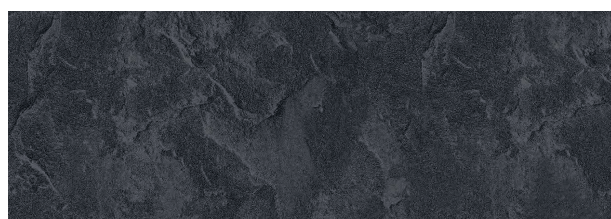

Codice	Descrizione
1270050	Rivestimento Aquasense BLACK SLATE (m 25x1,65 - 41,25 mq)

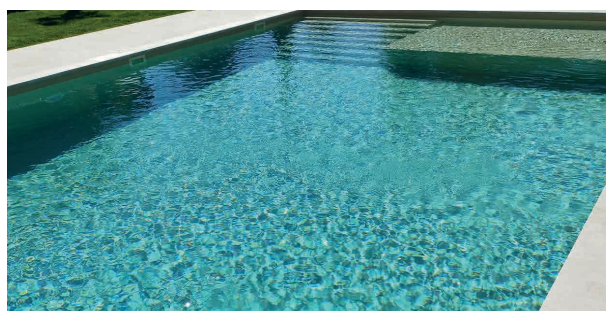

Codice	Descrizione
1270055	Rivestimento Aquasense GOLDEN RIVIERA (m 25x1,65 - 41,25 mq)

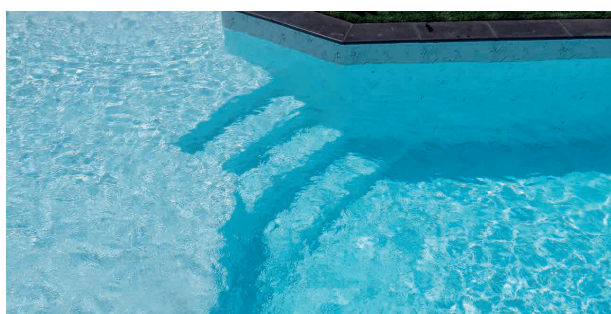

Codice	Descrizione
1270057	Rivestimento Aquasense CALACATTA WHITE MARBLE (m 25x1,65 - 41,25 mq)



Codice	Descrizione
1270053	Rivestimento Aquasense GRANIT GREY (m 25x1,65 - 41,25 mq)

RIVESTIMENTI E BORDI



GARANZIA



MULTILAYER
VARNISH



35°C
WATER MAX
TEMPERATURE



15
YEAR
WATERPROOF
WARRANTY



NTF
15836-2
HIGHER
CLASS

QUALITY
MATERIAL



DIN 51097
CLASS C

ANTI-SLIP
CERTIFIED



EN 71-3

CERTIFICATION



3 YEAR
STAIN
RESISTANCE

STAIN
RESISTANCE



MADE IN
FRANCE



Codice	Descrizione
1270054	Rivestimento Aquasense GRANIT SAND (m 25x1,65 - 41,25 mq)

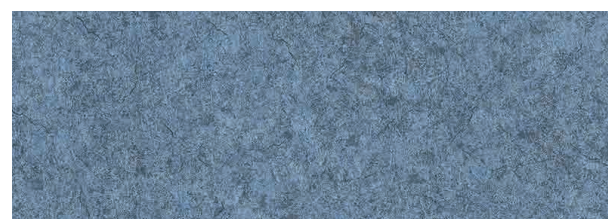

Codice	Descrizione
1270052	Rivestimento Aquasense GRANIT BLUE (m 25x1,65 - 41,25 mq)

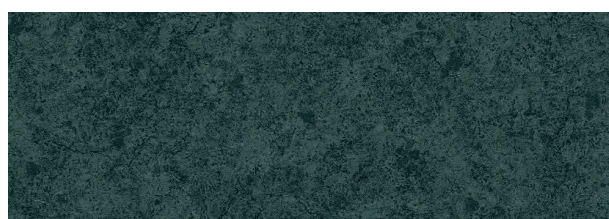

Codice	Descrizione
1270051	Rivestimento Aquasense GRANIT GREEN (m 25x1,65 - 41,25 mq)

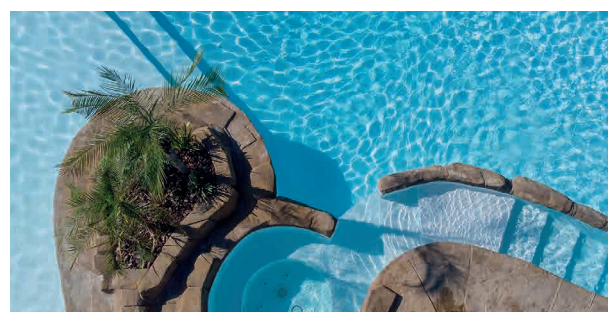

Codice	Descrizione
1270056	Rivestimento Aquasense WHITE RIVIERA (m 25x1,65 - 41,25 mq)

AQUASENSE Signature è una membrana impermeabile con TEXTURE STAMPATA per piscine.

La formula brevettata della membrana AQUASENSE Signature è fortemente stabilizzata contro i raggi UV e ha un'ottima resistenza agli agenti atmosferici. Facilita le operazioni di manutenzione e aumenta la durata della vita utile della piscina grazie alla sua protezione con vernice superficiale multistrato. La superficie TEXTURE offre le migliori proprietà antiscivolo conforme alla norma DIN 51097 Classe C. È trattata contro la proliferazione di funghi e microrganismi. È compatibile con i prodotti chimici utilizzati per il trattamento dell'acqua di piscina: AQUASENSE SIGNATURE ha spessore di 1,80 mm, fornita in rotoli da 1,65 x 25 m.



Codice	Descrizione
1270016	Rivestimento Aquasense GRANIT GOLD (m 21x1,65 - 34,65 mq)

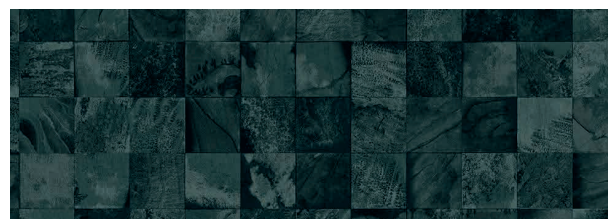

Codice	Descrizione
1270060	Rivestimento Aquasense Signature FIDJI GREEN (m 25x1,65 - 41,25 mq)

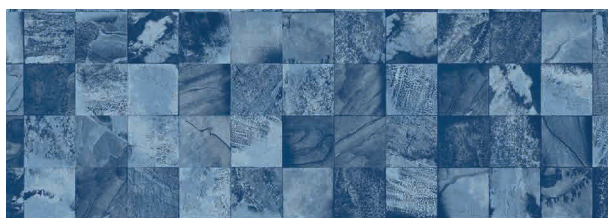

Codice	Descrizione
1270063	Rivestimento Aquasense Signature FIDJI FRENCH (m 25x1,65 - 41,25 mq)



Codice	Descrizione
1270062	Rivestimento Aquasense Signature FIDJI BROWN (m 25x1,65 - 41,25 mq)

RIVESTIMENTI E BORDI



Codice	Descrizione
1270061	Rivestimento Aquasense Signature FIDJI VINTAGE GREY (m 25x1,65 - 41,25 mq)

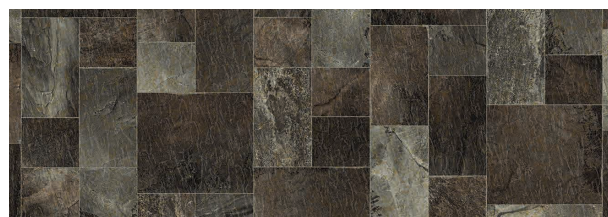
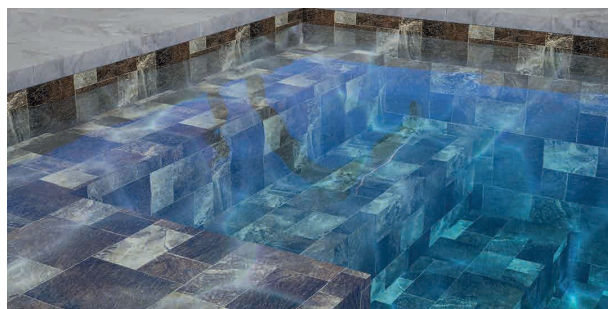

Codice	Descrizione
1270064	Rivestimento Aquasense Signature GOLDEN BASALT (m 25x1,65 - 41,25 mq)

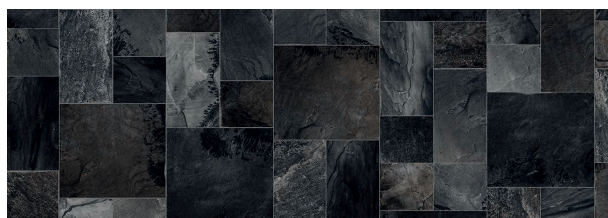

Codice	Descrizione
1270065	Rivestimento Aquasense Signature BROWN BASALT (m 25x1,65 - 41,25 mq)



GARANZIA



MANUTENZIONE

AQUASENSE Signature è una membrana impermeabile con TEXTURE STAMPATA per piscine.

La formula brevettata della membrana AQUASENSE Signature è fortemente stabilizzata contro i raggi UV e ha un'ottima resistenza agli agenti atmosferici. Facilita le operazioni di manutenzione e aumenta la durata della vita utile della piscina grazie alla sua protezione con vernice superficiale multistrato. La superficie TEXTURE offre le migliori proprietà antiscivolo conforme alla norma DIN 51097 Classe C. È trattata contro la proliferazione di funghi e microrganismi. È compatibile con i prodotti chimici utilizzati per il trattamento dell'acqua di piscina: AQUASENSE SIGNATURE ha spessore di 1,80 mm, fornita in rotoli da 1,65 x 25 m.

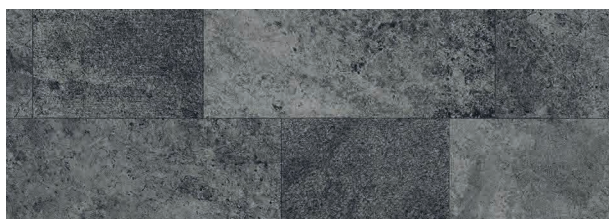

Codice	Descrizione
1270066	Rivestimento Aquasense Signature IMPERIAL GREY (m 25x1,65 - 41,25 mq)

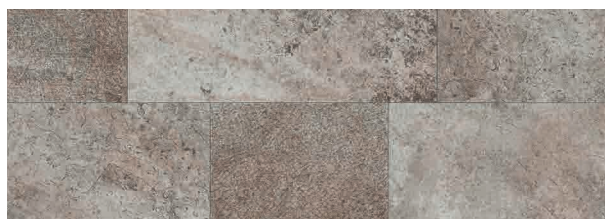

Codice	Descrizione
1270067	Rivestimento Aquasense Signature IMPERIAL SAND (m 25x1,65 - 41,25 mq)

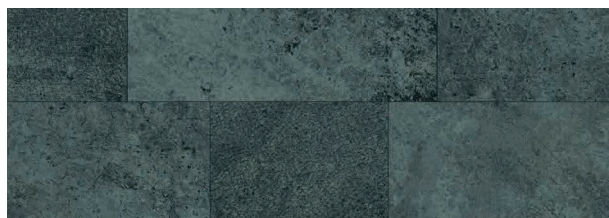

Codice	Descrizione
1270068	Rivestimento Aquasense Signature IMPERIAL GREEN (m 25x1,65 - 41,25 mq)



GARANZIA



MANUTENZIONE

RIVESTIMENTI E BORDI



Vivi il massimo del lusso con Aquasense Mix & Match. La nostra collezione di membrane caratterizzata da design coordinati per creare piscine esclusive. Il nostro design 3D innovativo renderà unica la tua piscina. Le fantasie esclusive combinano stile, facilità di installazione, resistenza alle macchie e protezione dai raggi UV. Immergiti nell'eleganza con Aquasense Mix & Match.



... I NOSTRI SUGGERIMENTI

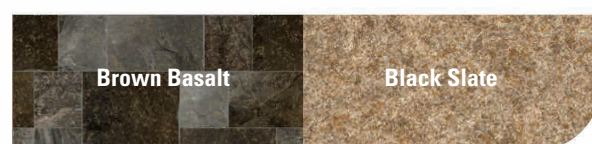
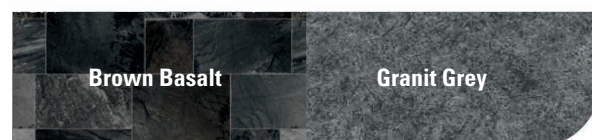

IMMAGINA IL TUO MIX & MATCH...

AQUASTONE è la membrana con TEXTURE decorativa UNICOLOR.

La formula brevettata della membrana AQUASTONE è fortemente stabilizzata contro i raggi UV e ha un'ottima resistenza agli agenti atmosferici. Facilita le operazioni di manutenzione e aumenta la durata della superficie della piscina grazie alla sua protezione con vernice superficiale multistrato. La superficie ruvida offre le migliori proprietà antiscivolo conforme alla norma DIN 51097 Classe C. È trattata contro la proliferazione di funghi e micro organismi.

È compatibile con i prodotti chimici utilizzati per il trattamento dell'acqua di piscina.

AQUASTONE è una membrana armata con uno spessore di 1,80 mm, fornita in rotoli da 1,65 x 25 m.

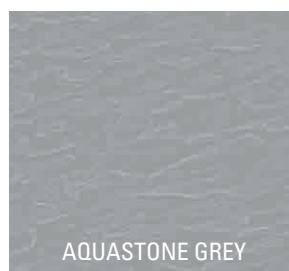
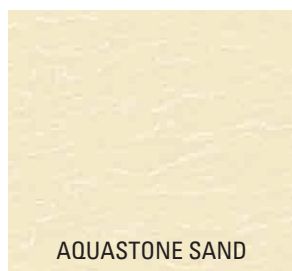
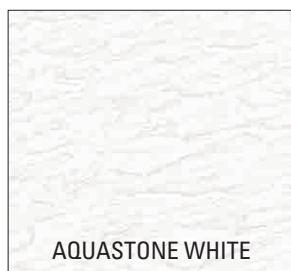

Codice	Descrizione	m ²
1270070	Rivestimento AQUASTONE WHITE (m 25 x1,65 - 41,25 mq)	41,25
1270071	Rivestimento AQUASTONE SAND (m 25 x1,65 - 41,25 mq)	41,25
1270072	Rivestimento AQUASTONE PALE BLUE (m 25 x1,65 - 41,25 mq)	41,25
1270073	Rivestimento AQUASTONE ADRIATIC (m 25 x1,65 - 41,25 mq)	41,25
1270074	Rivestimento AQUASTONE NORDIC BLUE (m 25 x1,65 - 41,25 mq)	41,25
1270075	Rivestimento AQUASTONE CARRIBEAN (m 25 x1,65 - 41,25 mq)	41,25
1270076	Rivestimento AQUASTONE GREY (m 25 x1,65 - 41,25 mq)	41,25
1270077	Rivestimento AQUASTONE ANTHRACITE (m 25 x1,65 - 41,25 mq)	41,25



GARANZIA

RIVESTIMENTI E BORDI



AQUACOLOR è la membrana decorativa UNICOLOR per piscine.

Stabilizzata contro i raggi UV, ha un'ottima resistenza agli agenti atmosferici. Facilita le operazioni di manutenzione e aumenta la durata della superficie della piscina grazie alla sua protezione con vernice superficiale multistrato.

È trattata contro la proliferazione di funghi e micro organismi. È compatibile con i prodotti chimici utilizzati per il trattamento dell'acqua di piscina. AQUACOLOR è una membrana armata con uno spessore di 1,50 mm, fornita in rotoli da 1,65 x 25 m.



Codice	Descrizione	m ²
1270030	Rivestimento AQUACOLOR WHITE (m 25x1,65 - 41,25 mq)	41,25
1270031	Rivestimento AQUACOLOR SAND (m 25x1,65 - 41,25 mq)	41,25
1270032	Rivestimento AQUACOLOR PALE BLUE (m 25x1,65 - 41,25 mq)	41,25
1270033	Rivestimento AQUACOLOR ADRIATIC (m 25x1,65 - 41,25 mq)	41,25
1270034	Rivestimento AQUACOLOR NORDIC BLUE (m 25x1,65 - 41,25 mq)	41,25
1270035	Rivestimento AQUACOLOR CARRIBEAN (m 25x1,65 - 41,25 mq)	41,25
1270036	Rivestimento AQUACOLOR GREY (m 25x1,65 - 41,25 mq)	41,25
1270037	Rivestimento AQUACOLOR ANTHRACITE (m 25x1,65 - 41,25 mq)	41,25





GARANZIA



PVC LIQUIDO CGT ALKOR

Utilizzato per la saldatura della membrana. Consumo: circa 1 kg/100 m². Diluizione possibile con THF CGT.



	Colore rivestimento	Codice
 	White	1270130
	Sand	1270131
	Pale Blue	1270132
	Adriatic	1270133
	Nordic Blue	1270134
	Caribbean Green	1270135
	Grey	1270136
	Anthracite	1270137
	Transparent	1270138



	Colore rivestimento	Codice
 	Granit Blue	1270140
	Granit Grey	1270141
	Granit Sand	1270142
	Granit Green	1270143
	Calacatta / Marble White Riviera	1270144
	Golden Riviera	1270145
	Black Slate / Brown Basalt / Fidji Vintage Grey	1270146
	Golden Basalt / Granit Gold	1270147
	Fidji Green	1270148
	Fidji Brown Sand	1270149
Fidji French Coast	1270150	

RIVESTIMENTI E BORDI

Scopri la nuova App CGT Alkor: la tecnologia al servizio del tuo design!

La nuova App CGT Alkor è finalmente disponibile! Con un'interfaccia intuitiva e strumenti innovativi, offre tutto ciò di cui hai bisogno per esplorare il mondo delle membrane CGT Alkor in modo pratico e immersivo.

Caratteristiche principali:

- Collezione completa: Sfoglia l'intera gamma di design e lasciati ispirare da immagini e video in alta definizione.
- 360 Vision: Vivi un'esperienza unica grazie al nostro visualizzatore video interattivo per piscine.
- Configuratore 2.0: Personalizza la tua piscina e visualizzala direttamente nel tuo giardino con la realtà aumentata.
- Documentazione tecnica: Accedi facilmente a schede tecniche, video di installazione e tutto il materiale di supporto necessario.
- Guida passo-passo: Segui l'installazione della tua piscina con istruzioni dettagliate.

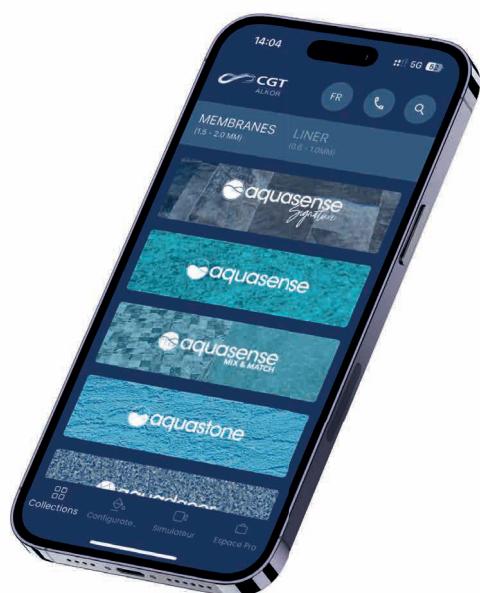

Scarica subito l'App e porta il design della tua piscina a un livello superiore.

Non lasciarti sfuggire l'occasione di vivere un'esperienza digitale straordinaria e di trasformare la tua visione in realtà!

ACCESSORI PER LA SALDATURA

TRIAC LEISTER AT 230 V 1600W REGOLABILE

Il TRIAC AT è un apparecchio manuale ad aria calda per saldatura di materiali plastici. Ergonomico e moderno, offre controllo preciso di temperatura (40-620 °C) e flusso d'aria grazie al sistema e-Drive. Con 1600 W di potenza e 1 kg di peso, garantisce maneggevolezza e affidabilità, risultando ideale per applicazioni professionali.

Codice	Descrizione
1210360	TRIAC LEISTER AT 1600 W regolabile



Codice	Descrizione
1210361	Rullo pressore in silicone da 40 mm con cuscinetto a sfere



Codice	Descrizione
1210362	Rullo pressore in ottone con cuscinetto a sfere



Codice	Descrizione
1210363	Ugello LEISTER, 20 mm, a fessura larga, innesto rapido



Codice	Descrizione
1210364	Ugello di saldatura per strisce da 8 mm x 2 mm



Codice	Descrizione
1210365	Strumento a punta per ispezione saldature



Codice	Descrizione
1210366	Spazzola per la pulizia in ottone



ACCESSORI E RIVESTIMENTI

COLLA GRIFFON POOL

Colla GRIFFON TRASPARENTE ideale per membrane in PVC e rivestimenti piscine, bordi e gradini, con applicazione su entrambi i lati. Adatto a PVC, ABS e polistirene. Non adatto a polistirolo espanso, PE, PP e PTFE.

Codice	Listino
1210224	Colla a contatto GRIFFON POOL confezione 5 litri
1210216	Colla a contatto GRIFFON POOL confezione 1,8 litri



Codice	Listino
1240123	Solvente THF confezione da 1 litro
1240111	Solvente THF confezione da 3 litri
1210400	Colla VYNICOL confezione da 5 litri



COLLA SPRAY

Colla spray 3M™ 77™ multiuso adatto ad una vasta gamma di applicazioni, che incolla materiali come fibra di vetro, schiuma, carta, feltro, legno, plastica.

Codice	Listino
1210401	COLLA SPRAY 0,5 L



GEOTESSILE CGT ALKOR 400g

Il geotessile fungicida CGT Alkor, posizionato sotto il rivestimento, previene batteri e macchie bloccando i microrganismi. Nasconde imperfezioni strutturali ed è fondamentale per la saldatura testa a testa.

Codice	Colore
1140430	Geotessile CGT ALKOR 1,5 x 50 ml - Colore bianco
1140431	Geotessile CGT ALKOR 2 x 50 ml - Colore bianco



STRISCIA PER SALDATURA TESTA A TESTA CGT ALKOR

Striscia base per saldatura testa a testa, abbinata al geotessile per compensare giunti e migliorare il comfort. Larghezza 150 mm, spessore 1,5 mm

Codice	Colore
1270200	Striscia per saldatura testa testa CGT, rotolo 25 m x 0,15



STRISCE SEGNA CORSIA

Codice	Colore
1210137	Segna corsie norma FIN - colore nero

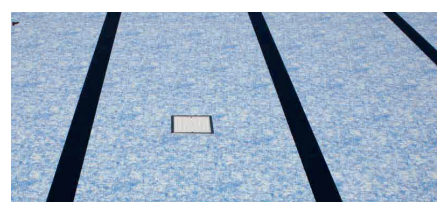

ACCESSORI PER RIVESTIMENTI

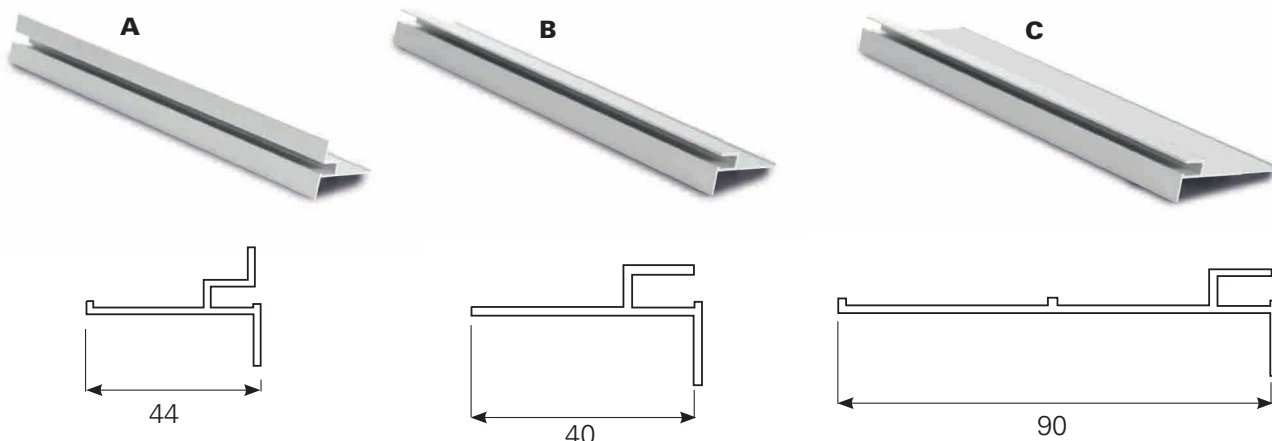

Codice	Descrizione
1240100	Profilo in alluminio anodizzato con aletta A - barra mt 2,5
1240101	Profilo in alluminio pretagliato anodizzato con aletta
1240103	Profilo in alluminio anodizzato senza aletta B - barra mt 2,5
1240104	Profilo in alluminio pretagliato anodizzato senza aletta
1240105	Profilo alluminio anodizzato largo senza aletta C - barra mt 2,5
1240112	Profilo alluminio anodizzato largo pretagliato senza aletta
1240102	Profilo plastico per ristrutturazioni D - barra mt 3
1240114	Profilo alluminio per ristrutturazioni E - barra mt 2

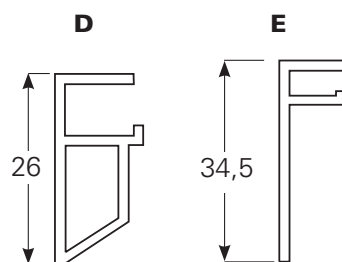

ACCESSORI PER RIVESTIMENTI



A

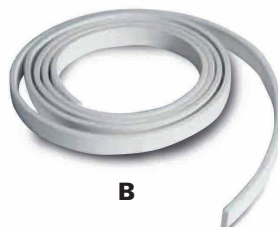
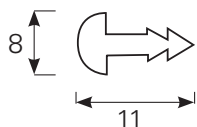

B

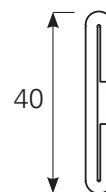

Codice	Descrizione
1240106	Chiodi in alluminio da 16 mm confezione da 100 pezzi (A)
1240107	Chiodi in alluminio da 26 mm confezione da 100 pezzi (A)
1240108	Doppio Bordino in PVC rotoli da 50 metri (B)
1240109	Fettuccia in PVC di chiusura fessura profilo aggancio telo - rotolo da mt 50 / 8 mm
1240118	Fettuccia in PVC di chiusura fessura profilo aggancio telo - rotolo da mt 50 / 16 mm
1240110	Lamiera plastificata 40x2000 mm spessore 1 mm
1240111	Solvente THF confezione da 3 L
1210151	Erogatore PVC Liquido
1120117	Rivetti 4,8 x 18 mm confezione da 100 pz

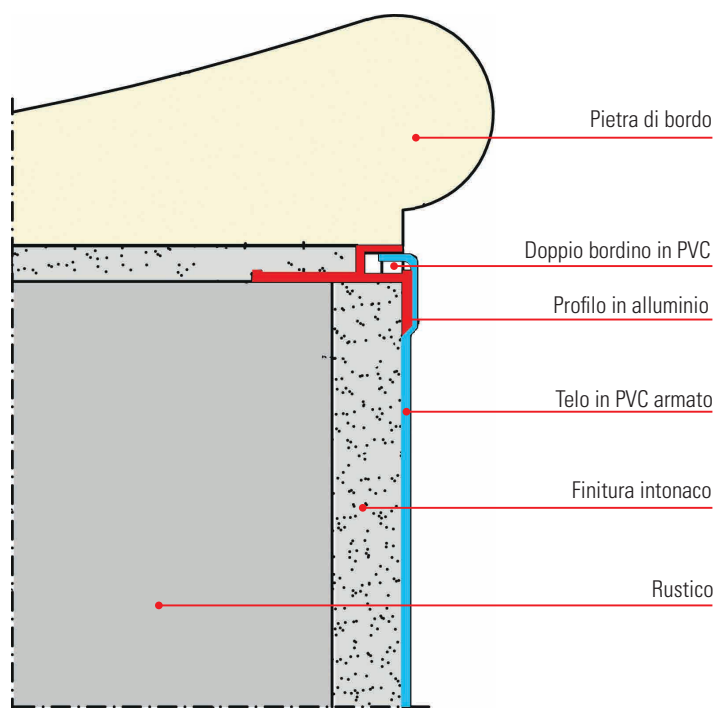

BORDI PISCINE CEMENTO

Pietre di bordo realizzate in graniglia di marmo e cemento per la finitura del bordo vasca piscina. Sono disponibili in diverse dimensioni, colorazioni e finiture superficiali.



Cotto



Bianco



Grigio



Rosa



Giallo

Codice	Descrizione
1310100	Bordo diritto liscio bianco 60x31x3
1310102	Bordo angolo retto liscio bianco
1310103	Bordo angolo retto rovescio liscio bianco
1310104	Bordo raggiato liscio bianco
1310105	Bordo raggio 1500 mm liscio bianco
1310106	Bordo raggio 2000 mm liscio bianco
1310107	Bordo raggiato rovescio liscio bianco
1310108	Bordo angolo dx scala romana liscio bianco
1310109	Bordo angolo sx scala romana liscio bianco
1310110	Colorazione bordo (maggiorazione al prezzo del bordo)
1310111	Sabbiatura bordo (maggiorazione al prezzo del bordo)

Raggi (mm)	250	500	750	1000	1250	1500	1600	1800	2000	2300
		2500	2750	3000	3500	4000	4500	5000	5500	6000

Raggi Rovesci (mm)	500	1000	1500	2000	2500	3000	3500	4000	4500	5000
		5500	6000	-	-	-	-	-	-	-

BORDO E PAVIMENTAZIONE IN PIETRA NATURALE

Bordi e pavimentazioni in pietra naturale ricostruita, prodotti con marmi italiani selezionati, uno stile semplice ma essenziale che permette la reazione di ambienti unici e rustici. Le colorazioni disponibili sono bianco, giallo e grigio.

SERIE PIEDRA



Codice	Descrizione
1320531	Bordo PIEDRA dritto bianco cm 49 x 30 x 30 ÷ 53
1320534	Angolo retto PIEDRA bianco raggio interno vasca
1320535	Angolo rovescio bianco
1320533	Pavimentazione PIEDRA bianco cm 59,5 x 30 x 3,2

Colorazioni disponibili anche in giallo e grigio.

SERIE NATURE STONE

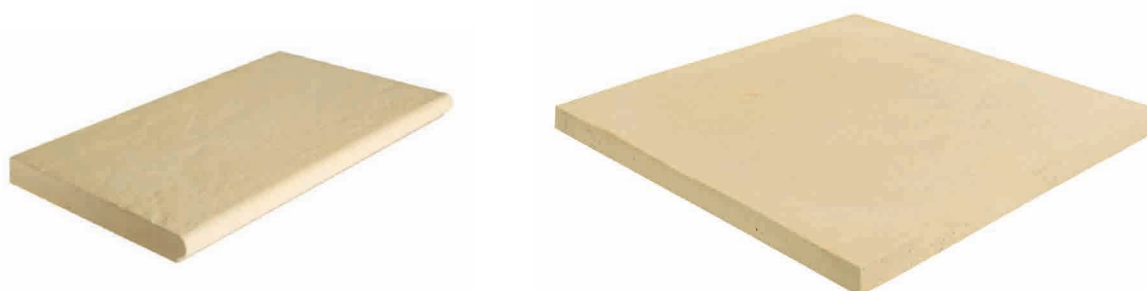

Codice	Descrizione
1320530	Bordo NATURE STONE bianco dritto cm 50 x 31 x 3,5
1320536	Angolo retto NATURE STONE bianco raggio interno vasca
1320537	Angolo rovescio bianco
1320532	Pavimentazione NATURE STONE bianco cm 50 x 50 x 2,5 ÷ 2,7

Colorazioni disponibili anche in giallo e grigio.

BORDO SFIORO CEMENTO

Canale di sfioro realizzato in graniglia di marmo e cemento, disponibile in varie dimensioni. Predisposto per griglie sfioro da 250 mm di larghezza.

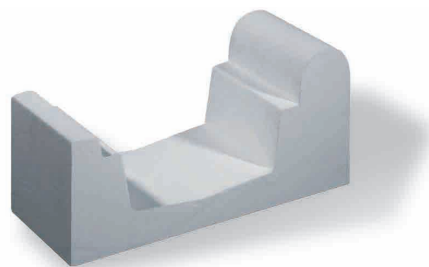

Modello STANDARD

Codice	Descrizione
1320100	Bordo sfioro diritto standard L 1000 mm
1320102	Bordo sfioro angolo retto standard
1320103	Bordo sfioro angolo retto rovescio standard
1320104	Bordo sfioro terminale dx standard
1320105	Bordo sfioro terminale sx standard
1320106	Bordo sfioro standard raggiato
1320107	Bordo sfioro standard raggio rovescio 1500 mm
1320108	Bordo sfioro standard raggio rovescio 3500 mm
1320109	Aggiunta piletta bsf standard
1320110	Lavorazione speciale bsf standard (maggiorazione al prezzo del bordo)
1320111	Taglio bsf standard maggiorazione

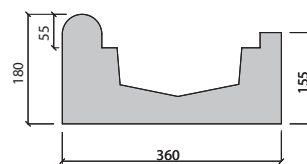

Modello MAGGIORATO

Codice	Descrizione
1320200	Bordo sfioro maggiorato diritto L 1000 mm
1320202	Bordo sfioro maggiorato angolo retto
1320203	Bordo sfioro maggiorato angolo retto rovescio
1320204	Aggiunta piletta bsf maggiorato
1320205	Lavorazione speciale bsf maggiorato (maggiorazione al prezzo del bordo)
1320206	Taglio bsf maggiorato (maggiorazione al prezzo del bordo)

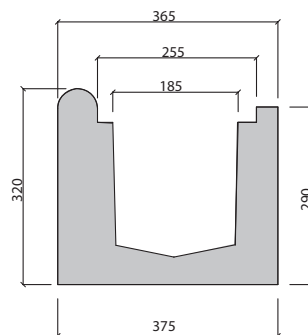

Modello PROFONDO

Codice	Descrizione
1320300	Bordo sfioro profondo 400x500 mm
1320301	Bordo sfioro profondo angolo retto
1320302	Bordo sfioro profondo angolo retto rovescio
1320303	Aggiunta piletta profondo
1320304	Lavorazione speciale bsf profondo (maggiorazione al prezzo del bordo)
1320305	Taglio bsf profondo (maggiorazione al prezzo del bordo)

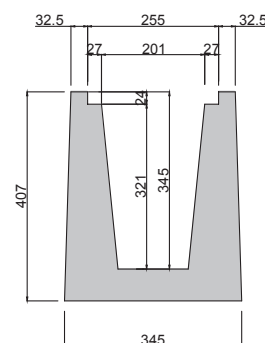

Raggi (mm)	1000	1500	2000	2500	3000	3500	4000	4500	5000	5500
		6000	7000	8000	-	-	-	-	-	-

BORDO SFIORO CEMENTO SPECIALI

Canale di sfioro realizzato in graniglia di marmo e cemento, disponibile in varie dimensioni. Predisposto per griglie sfioro da 250 mm di larghezza.



Modello LAGUNA

Codice	Descrizione
1320511	Bordo sfioro laguna dritto L 1000 mm h 130
1320512	Bordo sfioro laguna dritto con piletta compresa
1320513	Bordo sfioro laguna terminale
1320514	Bordo sfioro laguna angolo retto
1320515	Bordo sfioro laguna angolo rovescio
1320516	Bordo sfioro laguna raggiato
1320517	Bordo sfioro laguna raggiato con piletta
1320518	Bordo LAGUNA dritto sabbiato cm 50 x 39,5
1320519	Bordo LAGUNA sabbiato angolo retto
1320520	Bordo LAGUNA sabbiato angolo rovescio

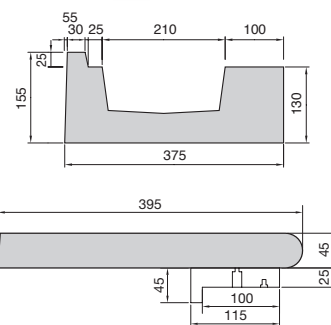

Modello SENZA TORO

Codice	Descrizione
1320500	Bordo sfioro senza toro dritto L 1000 mm h 145
1320501	Bordo sfioro senza toro dritto con piletta compresa
1320502	Bordo sfioro dritto terminale
1320503	Bordo sfioro senza toro dritto terminale
1320504	Bordo sfioro senza toro dritto angolo retto
1320505	Bordo sfioro senza toro dritto raggiato
1320506	Bordo sfioro senza toro dritto raggiato con piletta

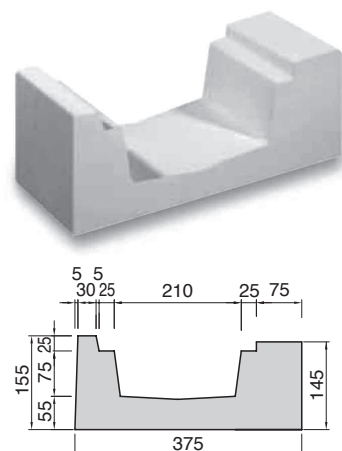

Modello SPIAGGIA

Codice	Descrizione
1320507	Bordo sfioro spiaggia dritto L 500 mm h 160
1320508	Bordo sfioro spiaggia dritto con piletta compresa
1320509	Bordo sfioro spiaggia angolo retto
1320510	Bordo sfioro spiaggia angolo rovescio

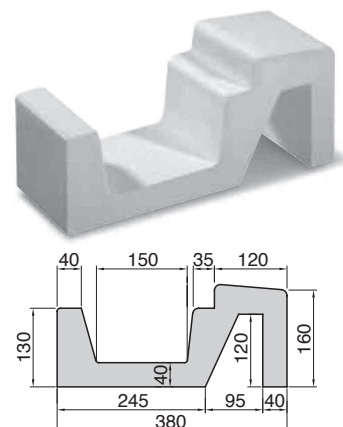

BORDO SFIORO IN EPS

Canale di sfioro realizzato EPS AE densità 60 con resina cementizia e rete rinforzante in fibra di vetro. Disponibile in varie dimensioni. Predisposto per griglie sfioro da 250 mm di larghezza.

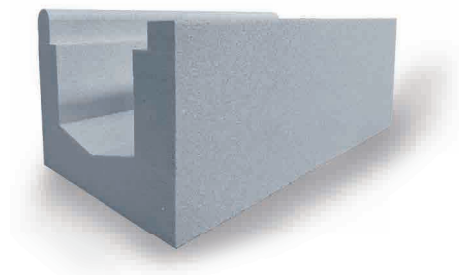

Modello STANDARD

Codice	Descrizione
1320400	Bordo sfioro EPS diritto standard L 1000 mm
1320401	Bordo sfioroeps raggio 1 metro
1320402	Bordo sfioro EPS raggio 1,5
1320403	Bordo sfioro EPS raggio 2 m
1320404	Bordo sfioro EPS raggio maggiore 2 m

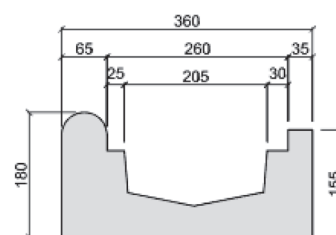

Modello FINLANDESE

Codice	Descrizione
1320412	Bordo sfioro EPS Finlandese L 1000 mm
1320413	Bordo sfioro EPS Finlandese angolo retto 50+50 cm
1320414	Bordo sfioro EPS EPS Finlandese angolo rovescio 50+50
1320415	Bordo sfioro EPS EPS Finlandese raggiato

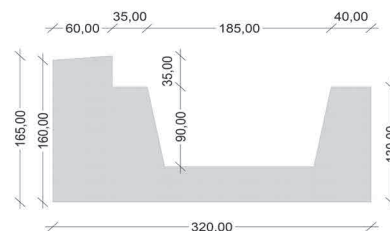

Modello FINLANDESE MAGGIORATO

Codice	Descrizione
1320416	Bordo sfioro EPS Finlandese 1 maggiorato metro
1320417	Bordo sfioro EPS Finlandese magg. angolo retto 50+50 cm
1320418	Bordo sfioro EPS EPS Finlandese magg. angolo rovescio 50+50
1320419	Bordo sfioro EPS EPS Finlandese maggiorato raggiato

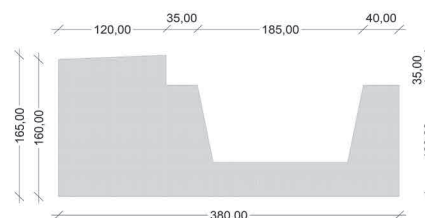

BORDO SFIORO IN EPS

Canale di sfioro realizzato EPS AE densità 60 con resina cementizia e rete rinforzante in fibra di vetro. Disponibile in varie dimensioni. Predisposto per griglie sfioro da 250 mm di larghezza.

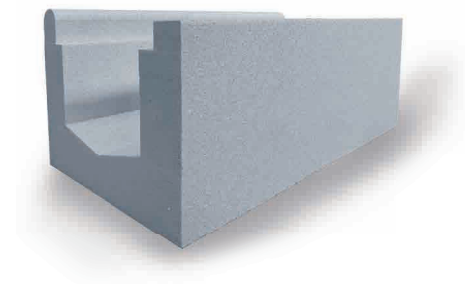

Modello MAGGIORATO

Codice	Descrizione
1320405	Bordo sfioro maggiorato diritto L 1000 mm

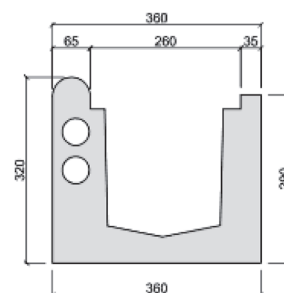

Modello PROFONDO

Codice	Descrizione
1320406	Bordo sfioro EPS modello profondo

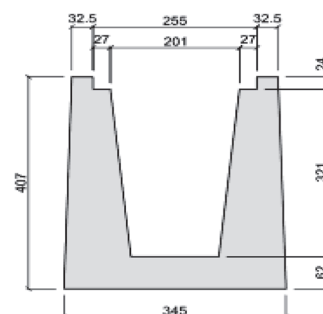

ACCESSORI

Codice	Descrizione
1320408	Aggiunta piletta
1320409	Colla per EPS cartuccia 290 ml
1320410	Bombola schiuma poliuretanic per EPS da 750 ml

GRIGLIA NORMA PER BORDI SFIORO PISCINE

Griglia NORMA diritta e curvilinea per canali di sfioro.
Realizzata in Polipropilene. Su richiesta per quantità minime da concordare si possono realizzare griglie con colorazioni personalizzate. Certificata secondo le normative UNI 10637

Codice	Descrizione
1330280N	Griglia Dritta NP a pettine L 250 x H 24 mm
1330281N	Griglia Curvabile NP a pettine L 250 x H 24 mm
1330282N	Griglia Curvabile NP a pettine L 300 x H 24 mm

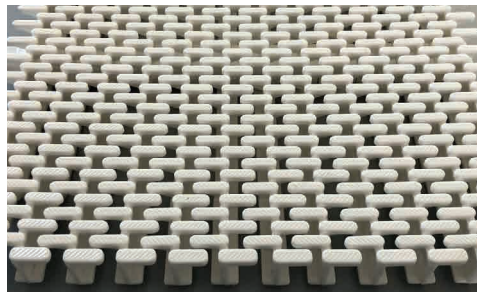

ANGOLARI

Angolari terminali per griglie di sfioro. Realizzati in Polipropilene.

Codice	Descrizione
1330106	Angolare 45° IPOOL L 200 x H 22 mm (A)
1330107	Angolare 45° IPOOL L 250 x H 22 mm (A)
1330108	Angolare 45° IPOOL L 300 x H 22 mm (A)
1330109	Angolare 90° IPOOL L 200 x H 22 mm (B)
1330110	Angolare 90° IPOOL L 250 x H 22 mm (B)
1330111	Angolare 90° IPOOL L 300 x H 22 mm (B)

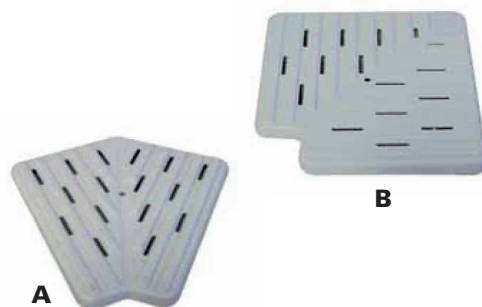

PROFILI DI SUPPORTO GRIGLIA

Codice	Descrizione
1340100	Profilo angolare PVC bianco supporto griglia mm 25x19 - barre da mt 2,5 (A)
1340101	Profilo L in PVC liscio bianco supporto griglia mm 25x20 - barre da mt 3 (B)

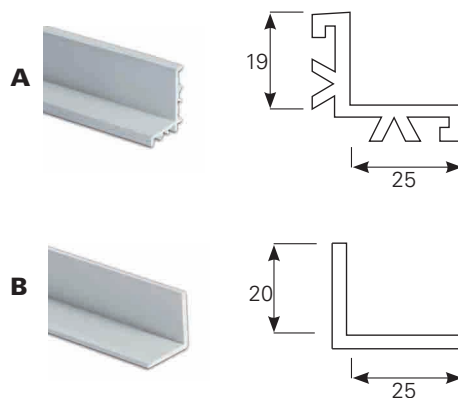



GRAFICA
Franco Ferrucci

COPYRIGHT
NewPool srl

Printed in Italy

New Pool s.r.l.

Via Nazario Sauro, 12 - 20862 Arcore MB
Tel. 039 617842 e-mail: info@newpool.it

www.newpool.it



NEWPOOL
EUROPEAN SOLUTIONS & COMPONENTS

